

【法人】

1 沿革図

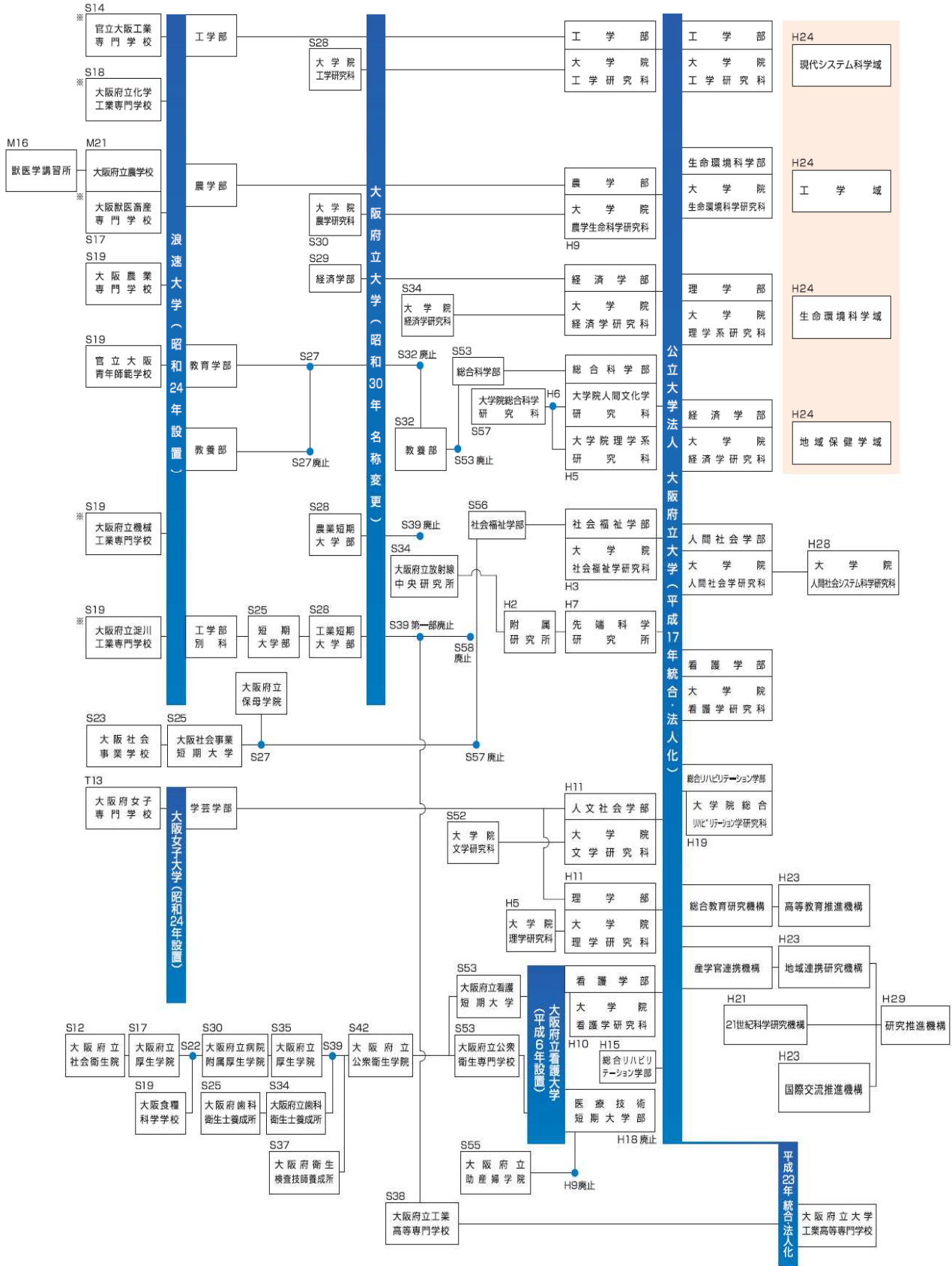

※印の校名は浪速大学設置当時のもの

- ・ 大阪高等獣医学学校 (S17) → 大阪獣医畜産専門学校 (S21)
- ・ 大阪高等工業学校 (S14) → 大阪工業専門学校 (S19)
- ・ 大阪府立堺高等工業学校 (S18) → 大阪府立堺工業専門学校 (S21) → 大阪府立化学工業専門学校 (S21)
- ・ 大阪府立淀川高等工業学校 (S19) → 大阪府立淀川工業専門学校 (S21) → 大阪府立電機工業専門学校 (S21) → 大阪府立淀川工業専門学校 (S21)
- ・ 大阪府立航空高等工業学校 (S19) → 大阪府立第三工業専門学校 (S20) → 大阪府立機械工業専門学校 (S21)

2 組織図

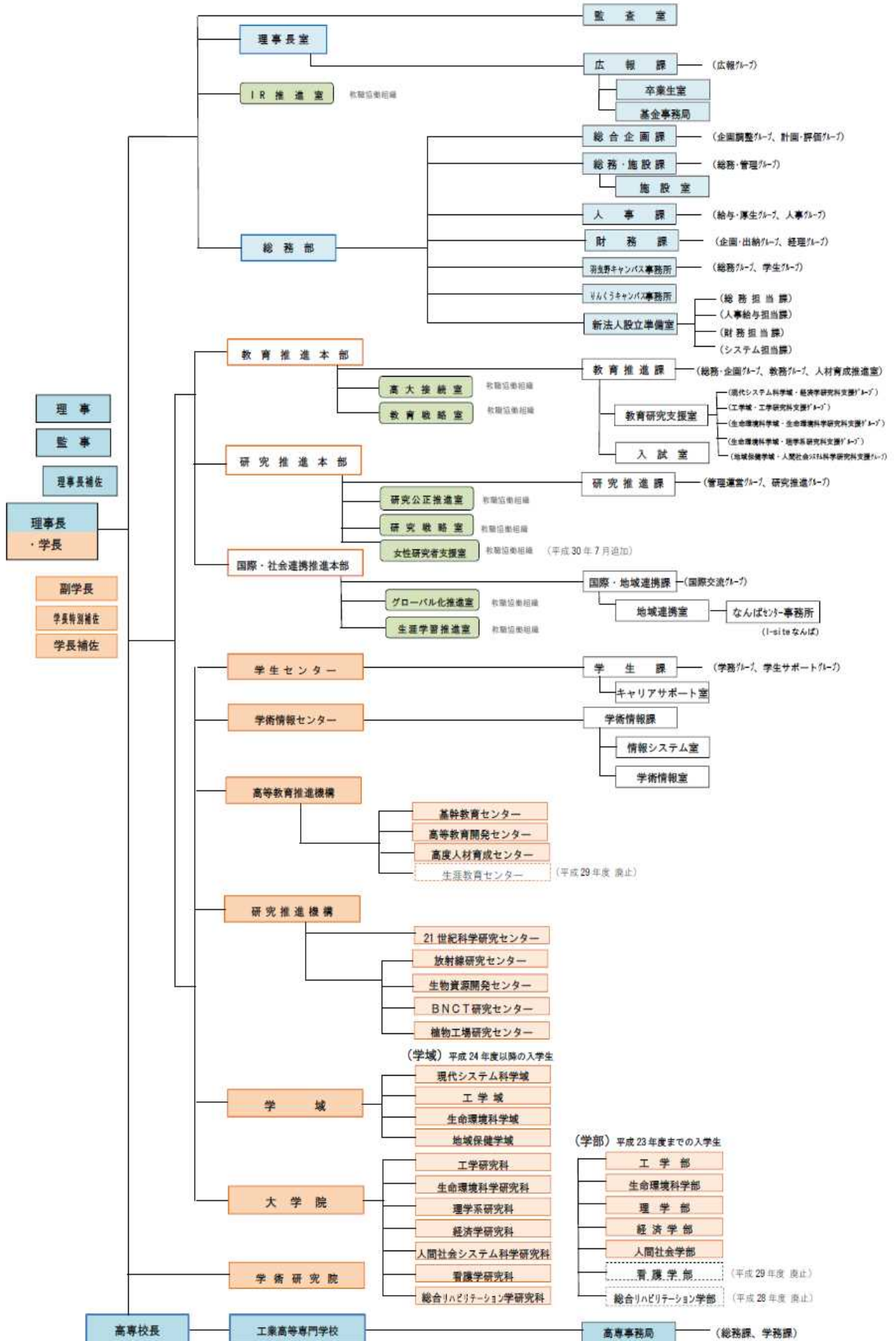

3 役員・教職員数

○役員数(各年度5月1日現在) (人)

区分	H26	H27	H28	H29	H30
理事長	1	1	1	1	1
理事	5(1)	5(1)	6(1)	4(1)	4(1)
監事	2	2	2	2	2
合計	8(1)	8(1)	9(1)	7(1)	7(1)

※) ()は府大高専担当で、うち数。

○教員数(各年度5月1日現在) (人)

区分	H26		H27		H28		H29		H30						
	大学	高専	大学	高専	大学	高専	大学	高専	大学	高専					
常勤教員	756	686	70	731	662	69	714	646	68	700	631	69	710	641	69
教授	299	272	27	295	268	27	301	273	28	300	272	28	296	269	27
准教授	271	243	28	269	245	24	267	240	27	260	237	23	276	254	22
講師	55	44	11	61	46	15	54	42	12	57	40	17	63	45	18
助教	131	127	4	106	103	3	92	91	1	83	82	1	75	73	2
助手	0	0	0	0	0	0	0	0	0	0	0	0	0	0	0
非常勤教員	424	366	58	424	371	53	459	403	56	417	364	53	481	430	51
合計	1,180	1,052	128	1,155	1,033	122	1,173	1,049	124	1,117	995	122	1,191	1,071	120

○職員数(各年度5月1日現在) (人)

区分	H26		H27		H28		H29		H30						
	大学	高専	大学	高専	大学	高専	大学	高専	大学	高専					
常勤職員	174	162	12	172	160	12	174	164	10	180	169	11	183	172	11
府派遣	28	19	9	20	15	5	19	17	2	22	21	1	20	19	1
法人採用	146	143	3	152	145	7	155	147	8	158	148	10	163	163	10
非常勤職員	264	239	25	268	240	28	252	223	29	263	231	32	258	229	33
合計	438	401	37	440	400	40	426	387	39	443	400	43	441	401	44

○常勤教職員数(各年度5月1日現在) (人)

区分	H26		H27		H28		H29		H30						
	大学	高専	大学	高専	大学	高専	大学	高専	大学	高専					
常勤教員	756	686	70	731	662	69	714	646	68	700	631	69	710	641	69
常勤職員	174	162	12	172	160	12	174	164	10	180	169	11	183	172	11
合計	930	848	82	903	822	81	888	810	78	880	800	80	893	813	80

(人)

常勤教員一人当たりの学生数(大学)

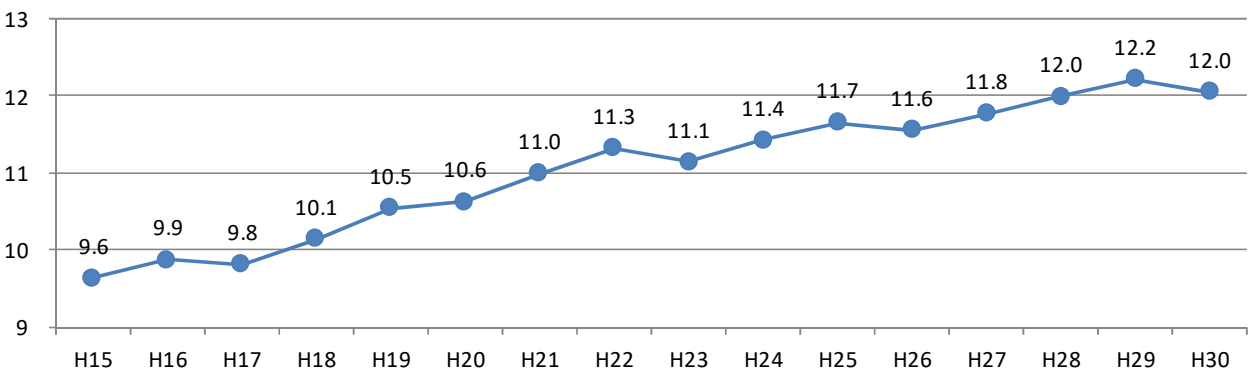

常勤教員数推移

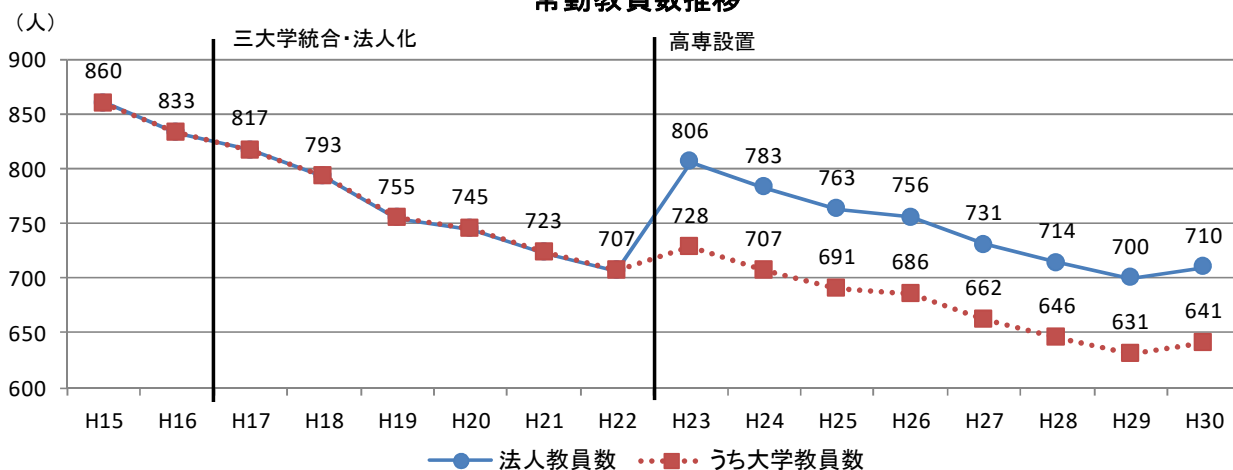

常勤職員数推移

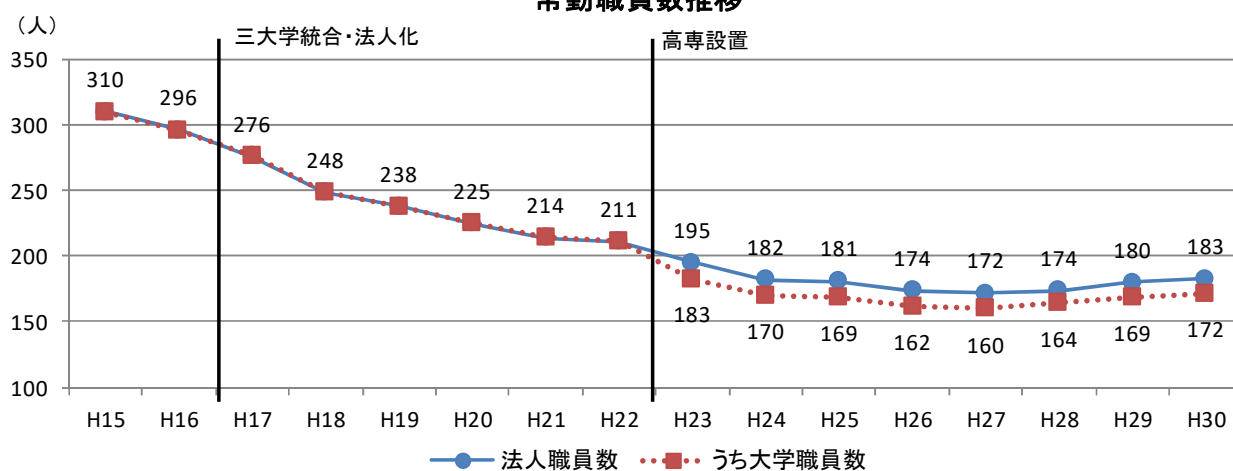

常勤教員数・非常勤教員数の比率(大学)

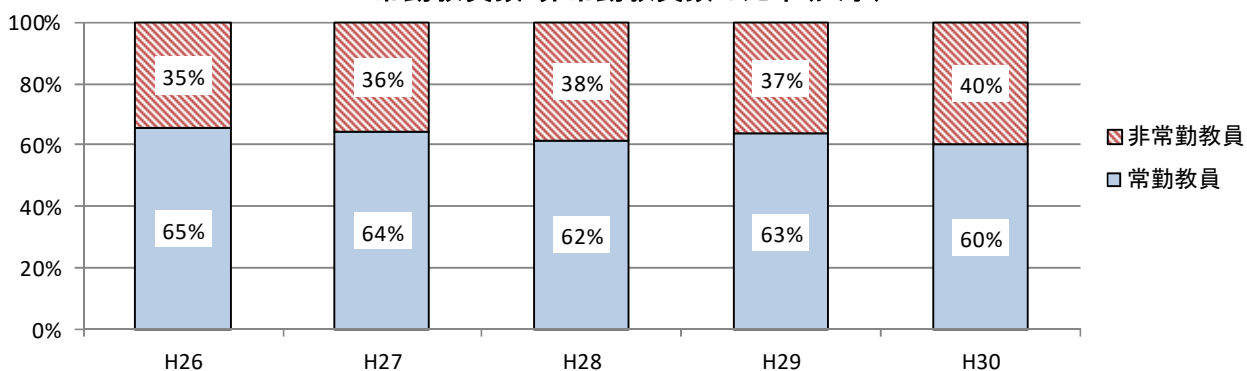

常勤職員数・非常勤職員数の比率(大学)

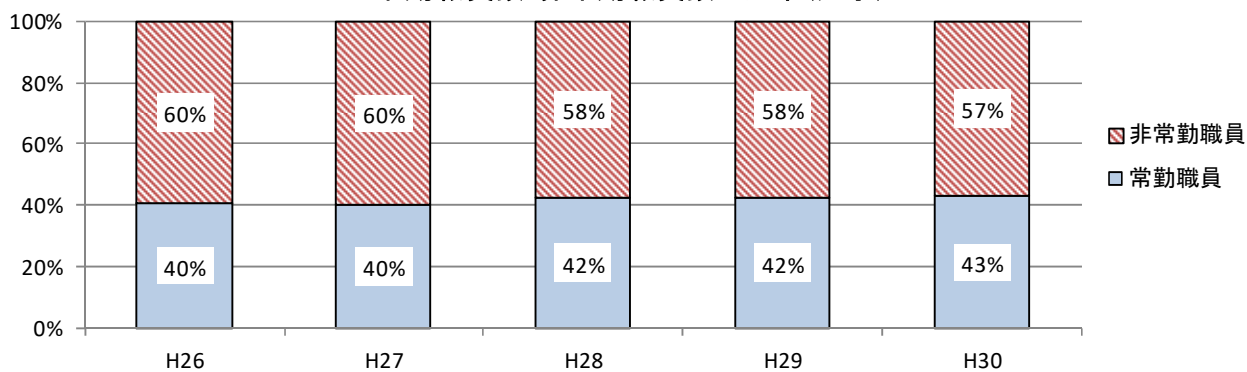

4 決算

○決算経年比較表

(人・百万円)

区分	(法人化) 府立大学						府大高专			
	H17	H22	H26	H27	H28	H29	H26	H27	H28	H29
学生数	8,018	8,000	7,931	7,794	7,746	7,724	908	859	850	849
教員数	817	708	686	662	646	631	70	69	68	69
職員数	276	211	162	159	164	169	12	12	10	11

(貸借対照表より)

流動資産	2,532	5,562	4,368	5,413	5,488	6,785	249	148	310	276
流動負債	2,807	5,340	4,505	4,524	4,485	5,567	142	148	296	240
未払金	1,916	4,037	2,841	2,524	2,675	3,704	83	89	255	200

(損益計算書より)

経常費用	18,940	18,919	19,977	18,532	18,351	17,960	1,381	1,290	1,529	1,350
業務費	17,777	17,457	18,801	17,418	17,313	16,826	1,333	1,219	1,427	1,300
教育経費	2,050	2,039	2,534	2,234	2,178	2,233	192	170	251	154
研究経費	1,872	2,000	2,644	2,260	2,087	2,065	56	53	63	35
教育研究支援経費	397	1,003	732	693	730	710	26	17	26	15
受託研究費	561	1,004	1,291	902	841	796	4	3	4	4
受託事業費	53	121	70	75	129	93	0	2	2	0
人件費	12,845	11,290	11,529	11,254	11,347	10,929	1,055	976	1,082	1,092
一般管理費	955	1,197	875	788	732	834	45	67	101	49
財務費用他	208	265	301	326	306	299	3	3	2	1
経常収益	19,481	18,773	19,876	18,997	18,406	18,208	1,383	1,311	1,556	1,370
運営費交付金収益	12,684	10,350	10,342	10,110	9,760	9,603	1,104	1,044	1,127	1,112
学生納付金収益	4,766	4,767	4,693	4,863	4,777	4,906	226	221	218	218
授業料収益	3,805	3,642	3,659	3,838	3,768	3,854	205	198	196	196
入学金収益	747	747	719	711	704	735	16	16	16	16
検定料収益	214	378	315	313	304	317	4	6	6	6
外部資金収益	883	1,409	1,725	1,275	1,248	1,209	12	9	11	14
受託研究等収益	656	1,163	1,447	1,056	991	953	4	3	5	4
受託事業等収益	53	124	72	77	137	102	0	2	2	0
寄附金収益	174	122	206	142	120	154	8	4	4	9
補助金等収益	263	771	1,190	924	876	799	2	2	171	3
資産見返負債戻入	523	823	1,061	975	903	821	30	26	21	18
その他の収益	361	653	864	850	842	870	9	9	8	6
経常利益(損失)	541	▲146	▲101	465	55	249	2	21	26	20

(業務実施コスト計算書より)

法人統括

業務(行政サービス)実施コスト	20,819	18,222	15,428	14,964	14,312	13,736	-	-	-	-
-----------------	--------	--------	--------	--------	--------	--------	---	---	---	---

○経常費用推移(大学)

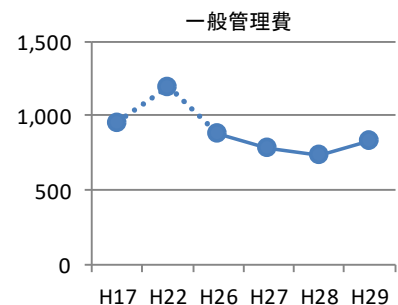
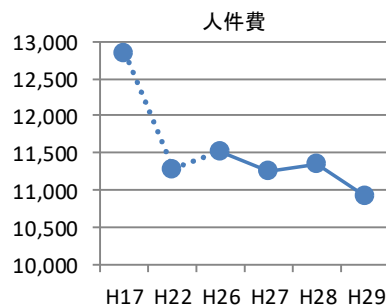
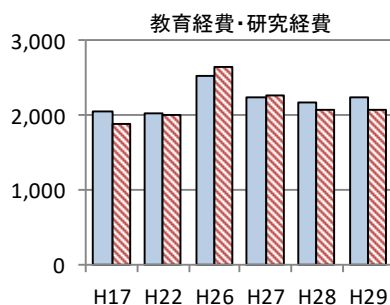

○決算報告書(収入)

(百万円)

区分	H26 決算	H27 決算	H28決算			H29決算			H30 予算
			大学	高専		大学	高専		
運営費交付金	11,209	11,193	10,856	9,754	1,102	10,774	9,662	1,112	11,278
施設整備費補助金	1,419	1,549	1,815	1,647	168	2,072	2,070	2	2,230
補助金等収入	0	0	0	0	0	0	0	0	0
自己収入	5,779	5,651	5,569	5,369	200	5,625	5,425	200	5,581
授業料及び入学金検定料収入	5,268	5,165	5,118	4,921	197	5,130	4,932	198	5,126
財産処分収入	0	0	0	0	0	0	0	0	0
雑収入	511	486	451	447	3	495	493	2	455
財産貸付収入	58	78	75			74			
獣医臨床センター収入	202	203	225			254			
大学入試センター実施収入	14	13	14			15			
公開講座収入	18	20	24			24			
資金運用収入	6	5	5			5			
産学連携等研究収入及び寄付金収入等	3,100	2,440	2,111	2,094	17	1,932	1,919	13	2,086
目的積立金取崩	256	176	105	82	23	122	106	16	262
合計	21,763	21,009	20,456	18,946	1,510	20,525	19,182	1,343	21,437

○決算報告書(支出)

(百万円)

区分	H26 決算	H27 決算	H28決算			H29決算			H30 予算
			大学	高専		大学	高専		
業務費	17,577	16,323	16,154	14,852	1,302	15,999	14,733	1,266	17,027
教育研究費	14,858	13,791	13,631	12,440	1,191	13,429	12,403	1,026	14,129
一般管理費	2,719	2,532	2,523	2,412	111	2,570	2,330	240	2,898
施設整備費	1,455	1,709	1,962	1,794	168	2,121	2,105	16	2,274
補助金等	0	0	0	0	0	0	0	0	0
産学連携等研究経費及び寄付金事業費等	3,123	2,032	2,153	2,136	17	1,843	1,826	17	2,136
合計	22,155	20,064	20,269	18,782	1,487	19,963	18,664	1,299	21,437

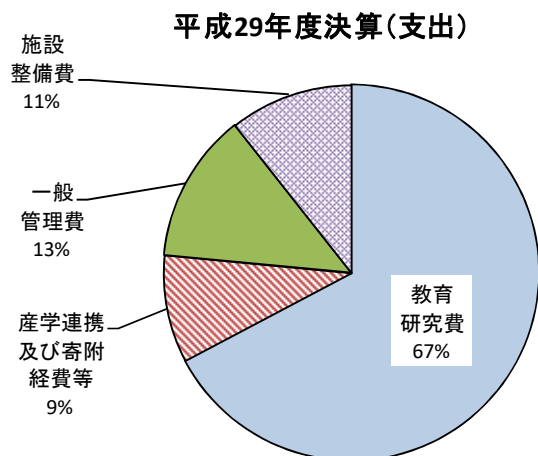
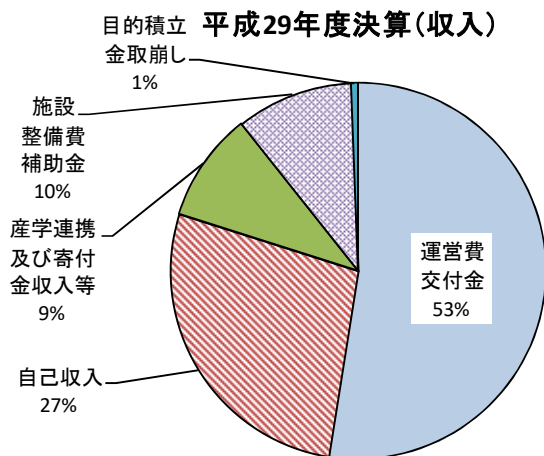

運営費交付金

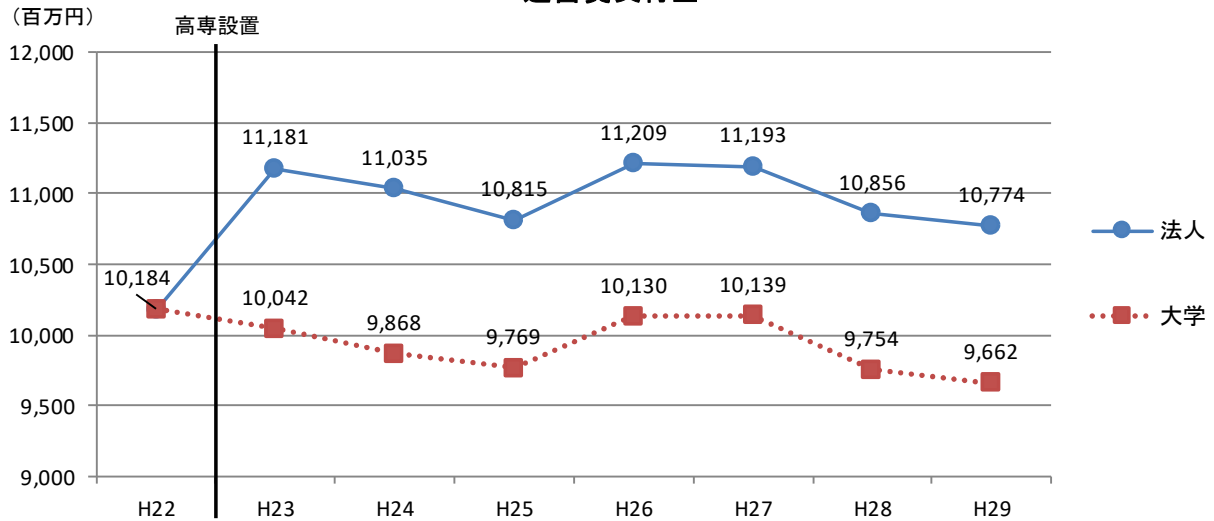

施設整備費補助金(法人全体)

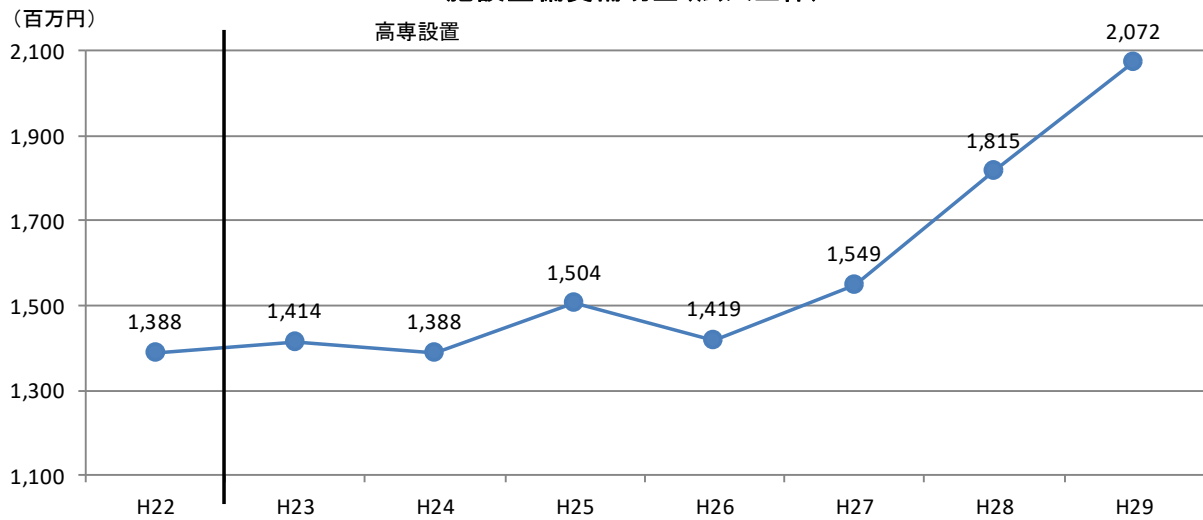

産学連携等研究収入及び寄付金収入等(法人全体)

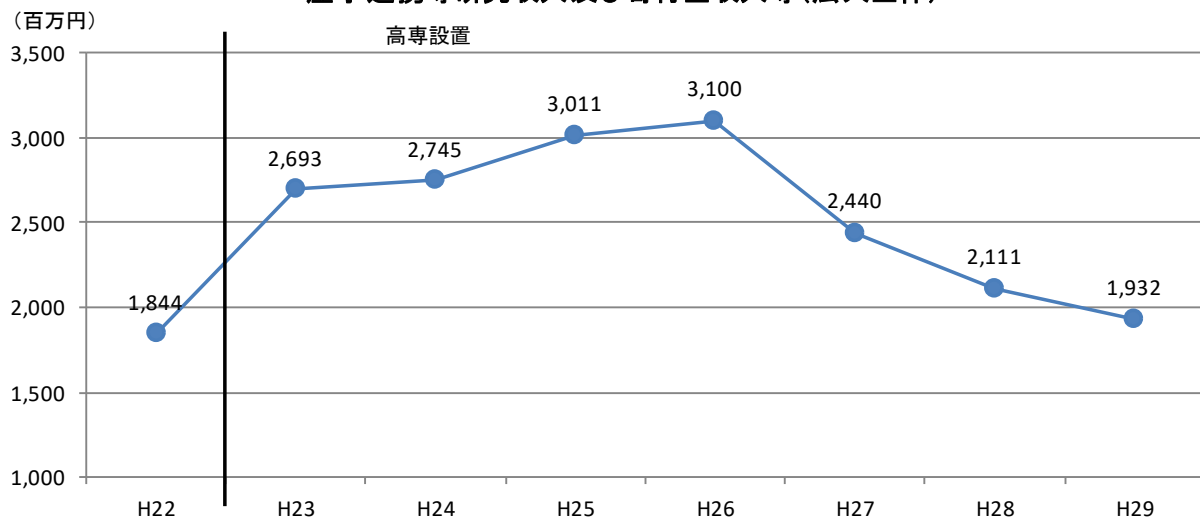

※) グラフはいずれも決算額

5 府大・高専基金

○基金事業の概要

平成21年3月	『大阪府立大学基金』を創設。
平成23年3月	『大阪府立大学基金』の中に特定基金として「創基130年記念基金」を設置。 平成25年が明治16年の獣医学講習所設置から数えて130年にあたることからこの年を「創基130年」と位置づけ、新たな発展の好機として記念事業を展開するため、「創基130年記念基金」を設置。(～H27.3)地域・国際交流拠点の整備や在学生・留学生への支援充実に活用。寄附の方法は直接寄附とふるさと納税による寄附があるが、寄附者の負担軽減の観点からふるさと納税による寄附を積極的に呼びかけた。
平成26年4月	『大阪府立大学基金』にもふるさと納税制度を活用し、『世界に翔けつばさ基金』を愛称にして引き続き寄附を呼びかけ。
平成28年6月	内閣府より、本学が「褒章条例二関スル内規」第2条による公益団体の認定を受ける。
平成28年7月	名称を『府大・高専基金』に変更。本基金が府大と府大高専の教育研究環境の充実を目的とすることを明確化。
平成28年8月	堺市より、本学への直接寄附者について、寄附金税額控除の対象となる団体の指定を受ける。
平成28年9月	大阪府より、本学への直接寄附者について、寄附金税額控除の対象となる団体の指定を受ける。
平成28年11月	文部科学省・総務省より「府大・高専修学支援事業基金」への直接寄附の税額控除対象の対象となる団体の指定を受ける。

○基金の残高(平成29年度末現在)

483,830,528円 (有価証券による寄附の時価・相当額を含む)

○大阪府立大学基金創設時からの累計受入状況 (件・円)

区分	件数	金額
府大・高専基金(下記以外の寄附)	2,188	719,198,600
創基130年記念基金	3,022	220,085,988
合計	5,210	939,284,588

※) 有価証券による寄附は含まず。

○年度別受入状況

(件・円)

区分	H25	H26	H27	H28	H29
件数	13	289	375	488	568
金額	97,887,416	141,523,148	329,629,362	49,464,891	65,283,215

○府大・高専基金内訳(平成29年度)

(件・円)

区分	直接寄附		ふるさと納税	
	件数	金額	件数	金額
個人	13	16,388,000	538	41,425,215
法人・団体	17	7,470,000		
合計	30	23,858,000	538	41,425,215

○基金の活用(平成29年度)

寄附金については、寄附者の意向に沿って、大阪府立大学の発展のために有効活用。

・国際交流推進事業 ・教育研究環境整備事業 ・学生支援事業 ・その他

平成29年度の支出 81,233,680円

6 施設

○キャンパス情報(平成30年5月1日現在)

(平方メートル)

区分	住所	土地		建物		
		面積	用途	部局	延面積	建物名
中百舌鳥キャンパス	堺市中区学園町1番1号	419,814.74	校舎敷地	工学域・工学研究科	38,070.59	A5～A10棟、B4～9棟、C6棟他
				生命環境科学域・生命環境科学研究科	17,800.05	B11棟、C7棟、C17～C19棟他
				生命環境科学域・理学系研究科	9,285.11	A5棟、A12～A14棟他
				現代システム科学域・経済学研究科	5,129.26	A6棟、A14棟、A15棟、B1棟他
				地域保健学域・人間社会システム科学研究科	6,623.74	A4棟、A6棟、A15棟他
				高等教育推進機構教育推進本部	13,076.47	A3棟、B2棟、B3棟、C2棟他
	堺市中区学園町1番2号	45,452.34	運動場 農場	研究推進機構研究推進本部	19,814.07	C4、C8～16棟、C20～C23棟他
				国際・社会連携推進本部	2,005.99	B17棟
				総務部・広報課他	13,389.46	A1棟、A11棟、B16棟、C1棟他
				学生センター	8,182.48	B12～16棟、C3棟、部室他
				学術情報センター	11,787.87	C5棟他
				その他（共用部分）	57,193.17	
小計	465,267.08			202,358.26		
キャンパス	羽曳野市はびきの3丁目7番30号	60,705.07	校舎敷地 運動場	地域保健学域、看護学研究科、総合リハビリテーション学研究科、羽曳野キャンパス事務所	37,072.95	A～O棟他
キャンパス	泉佐野市りんくう往来北1番地の58	12,094.00	校舎敷地 テニスコート	獣医学科・獣医学専攻	17,526.55	
専門業学校等	寝屋川市幸町26番12号	97,795.23	校舎敷地 運動場	本科（総合工学システム学科） 専攻科（総合工学システム専攻）	28,086.11	管理棟、教養棟、専門棟、工場棟、体育館、図書館、地域連携テクノセンター他
合計		635,861.38			285,043.87	

○サテライトキャンパス情報(平成30年5月1日現在)

(平方メートル)

名称	住所	延面積
I-siteなんば	大阪市浪速区敷津東2丁目1番41号 南海なんば第1ビル2階、3階	2,451.58

中百舌鳥キャンパス キャンパスマップ



羽曳野キャンパス キャンパスマップ



りんくうキャンパス キャンパスマップ



大阪府立大学工業高等専門学校 キャンパスマップ



7 エコ・キャンパスへの取組み

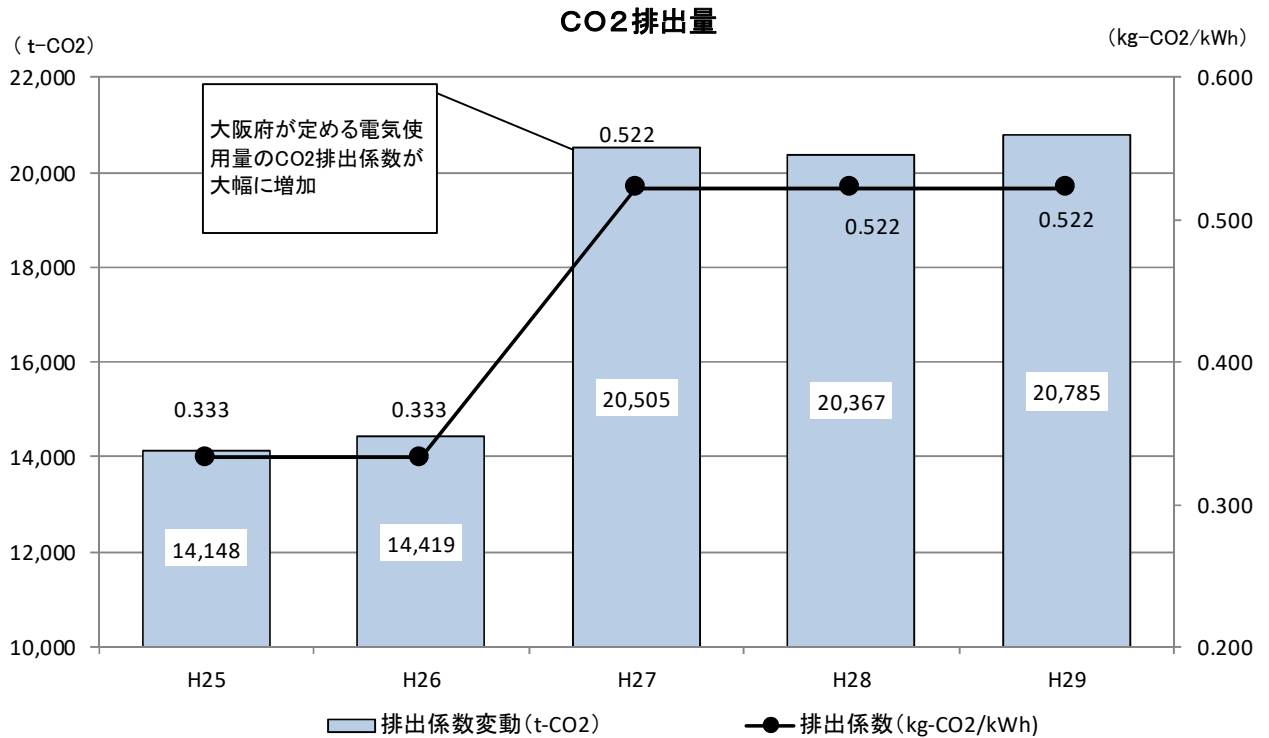

○キャンパス別CO2排出量

キャンパス等		項目	H25	H26	H27	H28	H29
大学	中百舌島	排出量	11,439 (15,949)	11,907 (16,868)	17,225 (17,385)	16,944 (16,522)	17,444 (17,010)
		前年度比	+5.5%	+4.1%	+44.6%	-1.6%	+3.0%
	羽曳野	排出量	1,009 (1,318)	958 (1,270)	1,267 (1,190)	1,360 (1,327)	1,302 (1,272)
		前年度比	+1.6%	-5.1%	+32.2%	+7.3%	-4.3%
	りんくう	排出量	1,144 (1,588)	1,043 (1,479)	1,354 (1,269)	1,408 (1,376)	1,393 (1,363)
		前年度比	-5.5%	-8.8%	+29.9%	+4.0%	-1.1%
	小計	排出量	13,592 (18,855)	13,908 (19,617)	19,846 (19,844)	19,712 (19,225)	20,139 (19,645)
		前年度比	+4.2%	+2.3%	+42.7%	-0.7%	+2.2%
	高専	排出量	436 (617)	405 (583)	535 (539)	529 (513)	511 (496)
		前年度比	-1.8%	-7.1%	+32.3%	-1.1%	-3.4%
I-siteなんば	排出量	120 (143)	106 (125)	124 (122)	126 (121)	135 (130)	
	前年度比		-11.7%	+16.0%	+1.6%	+7.1%	
合計	排出量	14,148 (19,615)	14,419 (20,325)	20,505 (20,505)	20,367 (19,859)	20,785 (20,271)	
	前年度比	+4.9%	+1.9%	+42.2%	-0.7%	+2.1%	

※) CO2の排出量は、大阪府の温暖化対策指針にて定められた排出係数で算出したもの。平成27年度は、大阪府が定める電気使用量のCO2排出係数（平成27年～29年計画期間）が、前期（平成24年～26年計画期間）に対し、大幅に増加していることに伴い、CO2排出量についても大幅に増加している。
 ・排出量の下段（ ）は、国の省エネ法基準にて定められた排出係数（毎年度変動）を基に算出したもの。
 ・平成25年度 I-siteなんば開設。
 ・平成27年度 C22棟（植物工場）本格稼働。国際交流会館開設。

電力・ガス使用量

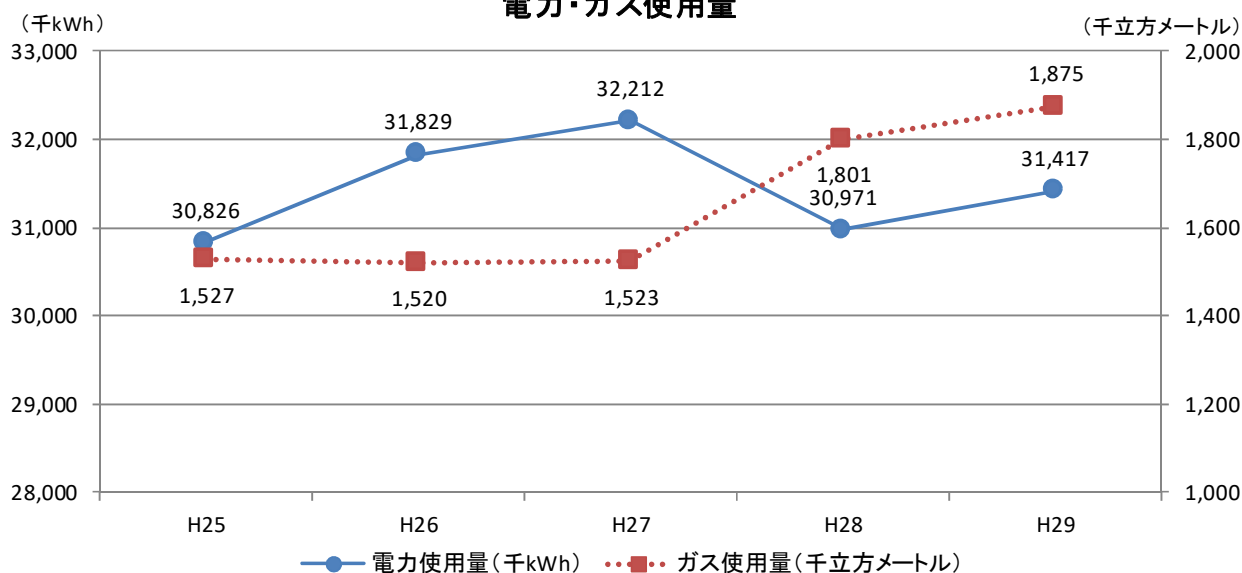

○キャンパス別電力使用量

(千kWh)

キャンパス等		項目	H25	H26	H27	H28	H29	
大学	中百舌島	使用量	25,373	26,691	27,196	25,649	26,171	
		前年度比	+1.1%	+5.2%	+1.9%	-5.7%	+2.0%	
	羽曳野	使用量	1,784	1,719	1,750	1,836	1,849	
		前年度比	-1.3%	-3.6%	+1.8%	+4.9%	+0.7%	
	りんくう	使用量	2,497	2,333	2,250	2,528	2,479	
		前年度比	-2.1%	-6.6%	-3.6%	+12.3%	-1.9%	
	小計		使用量	29,654	30,743	31,196	30,013	30,499
			前年度比	+0.7%	+3.7%	+1.5%	-3.8%	+1.6%
高専		使用量	1,030	966	889	841	791	
		前年度比	-3.2%	-6.2%	-8.0%	-5.4%	-5.9%	
I-siteなんば		使用量	142	120	127	118	127	
		前年度比		-15.5%	+5.8%	-7.3%	+7.6%	
合計		使用量	30,826	31,829	32,212	30,971	31,417	
		前年度比	+1.0%	+3.3%	+1.2%	-3.9%	+1.4%	

○キャンパス別ガス使用量

(千立方メートル)

キャンパス等		項目	H25	H26	H27	H28	H29	
大学	中百舌島	使用量	1,219	1,234	1,240	1,474	1,554	
		前年度比	+20.6%	+1.2%	+0.5%	+18.9%	+5.4%	
	羽曳野	使用量	181	167	177	200	172	
		前年度比	+6.5%	-7.7%	+6.0%	+13.0%	-14.0%	
	りんくう	使用量	56	54	51	60	77	
		前年度比	-5.1%	-3.6%	-5.6%	+17.6%	+28.3%	
	小計		使用量	1,456	1,455	1,468	1,734	1,803
			前年度比	+17.4%	-0.1%	+0.9%	+18.1%	+4.0%
高専		使用量	39	36	30	39	42	
		前年度比	+2.6%	-7.7%	-16.7%	+30.0%	+7.7%	
I-siteなんば		使用量	32	29	25	28	30	
		前年度比		-9.4%	-13.8%	+12.0%	+7.1%	
合計		使用量	1,527	1,520	1,523	1,801	1,875	
		前年度比	+19.5%	-0.5%	+0.2%	+18.3%	+4.1%	

8 評価

○法人評価（第三者評価）〈地方独立行政法人法第28条、第30条〉

区分		中期目標期間 (H17～22)	H23	H24	H25	H26	H27	H28	中期目標期間 (H23～H28)
大項目評価	大学の教育研究等の質の向上※	A	A	A	A	A	A	A	A
	業務運営の改善及び効率化	A	B	B	A	A	A	A	A
	財務内容の改善	A	A	A	C	B	A	A	A
	自己点検・評価及び当該状況に係る情報の提供	A	A	A	A	A	A	A	A
	その他業務運営	A	A	A	A	A	A	A	A
総合評価	「全体として、中期目標を十分に達成している。」							「全体として、中期目標を十分に達成している。」	

※1) 法人評価とは、大阪府地方独立行政法人評価委員会が行う評価（第1期中期目標期間評価及び年度評価）

※2) 「大学の教育研究等の質の向上」は、教育研究の特性への配慮から、年度評価においては、専門的な観点からの評価は行われず、進捗状況の確認のみ。中期目標期間評価において、認証評価機関の評価結果を踏まえ、評価される。

大項目評価は下記S～Dの5段階評価

（年度計画）

- S:「特筆すべき進捗状況」
- A:「計画どおり」
- B:「おおむね計画どおり」
- C:「やや遅れている」
- D:「重大な改善事項あり」

（中期目標期間評価）

- S:「特筆すべき達成状況」
- A:「目標どおり達成」
- B:「おおむね目標どおりに達成」
- C:「目標を十分には達成できていない」
- D:「目標をまったく達成できていない」

○認証評価（第三者評価）〈学校教育法第109条第2項（大学）、第123条（高専）〉

区分	大学	高専
受審年度	H28年度	H29年度
受審機関	独立行政法人大学評価・学位授与機構	独立行政法人大学評価・学位授与機構
評価基準	機関別認証評価	全基準（基準1～10）について「基準を満たしている」
	選択的評価事項	全基準（基準1～11）について「基準を満たしている」
	選択評価事項A「研究活動の状況」 ⇒「目的の達成状況が極めて良好である。」	選択的評価事項A「研究活動の状況」 ⇒「目的の達成状況が良好である。」
	選択評価事項B「地域貢献活動の状況」 ⇒「目的の達成状況が極めて良好である。」	選択的評価事項B 「正規課程の学生以外に対する教育サービスの状況」 ⇒「目的の達成状況が良好である。」

※) 認証評価の対象:教育研究活動や管理運営及び財務等の総合的な状況(7年以内ごとに1回)

○自己点検・評価 〈学校教育法第109条第1項（大学）、第123条（高専）〉

区分	大学	高専
実施年度	①H19年度 ②H22年度 ③H27年度	①H18年度 ②H21年度 ③H27年度
対象期間	①H17～H19年度 ②H20～H22年度 ③H23～H27年度	①H17～H18年度 ②H19～H21年度 ③H22～H26年度
公表時期	①H20年7月 ②H23年8月 ③H28年6月	①H19年3月 ②H22年3月 ③H28年12月

※) 自己点検・評価とは、教育、研究、社会貢献、大学・高専運営（管理運営）の4領域について、認証評価機関による点検・評価内容に独自の点検・評価内容を加え実施。（公立大学法人大阪府立大学大学評価基本方針に基づき概ね3年ごとに実施）